

СОГЛАШЕНИЕ

**О ПРИНЯТИИ ЕДИНООБРАЗНЫХ ТЕХНИЧЕСКИХ ПРЕДПИСАНИЙ ДЛЯ КОЛЕСНЫХ
ТРАНСПОРТНЫХ СРЕДСТВ, ПРЕДМЕТОВ ОБОРУДОВАНИЯ И ЧАСТЕЙ, КОТОРЫЕ
МОГУТ БЫТЬ УСТАНОВЛЕНЫ И/ИЛИ ИСПОЛЬЗОВАНЫ НА КОЛЕСНЫХ
ТРАНСПОРТНЫХ СРЕДСТВАХ, И ОБ УСЛОВИЯХ ВЗАИМНОГО ПРИЗНАНИЯ
ОФИЦИАЛЬНЫХ УТВЕРЖДЕНИЙ, ВЫДАВАЕМЫХ НА ОСНОВЕ ЭТИХ ПРЕДПИСАНИЙ***

(Пересмотр 2, включая поправки, вступившие в силу 16 октября 1995 года)

Добавление 101: Правила № 102

Дата вступления в силу: 13 декабря 1996 года

ЕДИНООБРАЗНЫЕ ПРЕДПИСАНИЯ, КАСАЮЩИЕСЯ ОФИЦИАЛЬНОГО
УТВЕРЖДЕНИЯ:

- I. УКОРОЧЕННОГО СЦЕПНОГО УСТРОЙСТВА (УСУ)
- II. ТРАНСПОРТНЫХ СРЕДСТВ В ОТНОШЕНИИ УСТАНОВКИ УСУ
ОФИЦИАЛЬНО УТВЕРЖДЕННОГО ТИПА



ОРГАНИЗАЦИЯ ОБЪЕДИНЕННЫХ НАЦИЙ

* Прежнее название Соглашения:

Соглашение о принятии единообразных условий официального утверждения и о взаимном признании официального утверждения предметов оборудования и частей механических транспортных средств, совершено в Женеве 20 марта 1958 года.

GE.97-20255 (R)

СОДЕРЖАНИЕ

	<u>Стр.</u>
ПРАВИЛА	
1. Область применения	4
2. Определения	4
<u>Раздел I</u>	
3. Заявка на официальное утверждение	6
4. Официальное утверждение	6
5. Спецификации	8
6. Модификация типа УСУ и распространение официального утверждения	11
7. Соответствие производства	11
8. Санкции, налагаемые за несоответствие производства	13
9. Окончательное прекращение производства	13
10. Названия и адреса технических служб, уполномоченных проводить испытания для официального утверждения, и административных органов	13
<u>Раздел II</u>	
11. Заявка на официальное утверждение	14
12. Официальное утверждение	15
13. Предписания, касающиеся установки официально утвержденного УСУ .	16
14. Модификация типа транспортного средства и распространение официального утверждения	17
15. Соответствие производства	18
16. Санкции, налагаемые за несоответствие производства	19
17. Окончательное прекращение производства	20
18. Названия и адреса технических служб, уполномоченных проводить испытания для официального утверждения, и административных органов	20
ПРИЛОЖЕНИЯ	
<u>Приложение 1</u> - Сообщение (Раздел I)	21
<u>Приложение 2</u> - Сообщение (Раздел II)	23
<u>Приложение 3</u> - Пример знака официального утверждения	25
<u>Приложение 4</u> - Предписания, касающиеся испытаний и рабочих характеристик	26

1. ОБЛАСТЬ ПРИМЕНЕНИЯ
- 1.1 Настоящие Правила применяются к транспортным средствам категорий N2, N3, O3 и O4.
2. ОПРЕДЕЛЕНИЯ
- 2.1 Для целей настоящих Правил:
 - 2.1.1 под "укороченным сцепным устройством (УСУ)" подразумевается устройство, которое автоматически обеспечивает достаточное расстояние между кузовом буксирующего транспортного средства и кузовом прицепа, если при их угловом смещении относительно друг друга необходимо обеспечить дополнительное свободное пространство. Настоящие Правила не распространяются на сцепные устройства, которые не изменяют свою длину и/или угол складывания в самом устройстве";
 - 2.1.2 под "официальным утверждением устройства" подразумевается официальное утверждение типа укороченного сцепного устройства, соответствующего предписаниям, изложенным ниже в разделе I;
 - 2.1.3 под "официальным утверждением транспортного средства" подразумевается официальное утверждение транспортного средства в отношении установки официально утвержденного укороченного сцепного устройства;
 - 2.1.4 под "типом транспортного средства" подразумеваются транспортные средства, не имеющие между собой различий с точки зрения следующих основных характеристик:
 - 2.1.4.1 модели и типа укороченного сцепного устройства;
 - 2.1.4.2 длины и ширины транспортных средств;
 - 2.1.4.3 массы транспортных средств;
 - 2.1.4.4 точек крепления укороченного сцепного устройства;
 - 2.1.4.5 вида транспортного средства (например, грузовой автомобиль, тягач, прицеп, полуприцеп, прицеп с центральной осью);
 - 2.1.4.6 механизма рулевого управления (например, дополнительного механизма рулевого управления, механизма рулевого управления прицепа);

2.1.5 под "типом укороченного сцепного устройства" подразумеваются устройства, не имеющие между собой различий с точки зрения следующих основных характеристик:

2.1.5.1 модели и типа устройства;

2.1.5.2 принципа действия;

2.1.5.3 способа крепления на транспортных средствах;

2.1.5.4 габаритных размеров при минимальном и максимальном удлинении;

2.1.5.5 предельных значений рабочих углов;

2.1.5.6 кинематических характеристик, связанных с углами сочленения.

2.1.6 "Метод автоматической сцепки"

Метод сцепки является автоматическим, если достаточно подать назад буксирующее транспортное средство навстречу прицепу, чтобы сцепное устройство сработало полностью и правильно, чтобы произошла его автоматическая блокировка и чтобы контрольный сигнал надлежащего срабатывания предохранительных устройств включался без какой-либо внешней помощи.

РАЗДЕЛ I

ОФИЦИАЛЬНОЕ УТВЕРЖДЕНИЕ УКОРОЧЕННОГО СЦЕПНОГО УСТРОЙСТВА (УСУ)

3. ЗАЯВКА НА ОФИЦИАЛЬНОЕ УТВЕРЖДЕНИЕ

3.1 Заявка на официальное утверждение укороченного сцепного устройства (УСУ) представляется заводом-изготовителем УСУ или его надлежащим образом уполномоченным представителем.

3.2 К заявке прилагается:

3.2.1 подробное описание и чертежи УСУ в соответствующем масштабе и со всеми размерами, а также описание метода установки в трех экземплярах. Представленные документы должны содержать все сведения, позволяющие компетентному органу удостовериться в том, что УСУ будет работать надежно и безопасно;

3.2.2 образец типа УСУ, подлежащего официальному утверждению.

3.2.3 Состав транспортных средств, представляющий наихудший случай эксплуатации, с установленным УСУ, подлежащим официальному утверждению, выбирается вместе с технической службой, уполномоченной проводить испытания для официального утверждения, с учетом таких характеристик, как подвеска, максимальная допустимая масса и габариты, расстояние между крайними осями, число и расположение осей и крайнее положение укороченного сцепного устройства. Техническая служба может потребовать представления более чем одного состава транспортных средств.

3.3 До предоставления официального утверждения по типу конструкции компетентный орган должен проверить наличие достаточных мер по обеспечению эффективного контроля за соответствием производства.

4. ОФИЦИАЛЬНОЕ УТВЕРЖДЕНИЕ

4.1 Все детали, необходимые для установки и безопасного функционирования укороченного сцепного устройства (например, детали, на которые действуют силы, возникающие при буксировке и/или изменении направления движения, и которые крепятся на раме буксирующего транспортного средства или прицепа, и системы управления), подлежат официальному утверждению по типу конструкции.

- 4.2 Если УСУ, представленное на официальное утверждение в соответствии с настоящими Правилами, соответствует предписаниям, изложенным ниже в пункте 5, то данный тип УСУ считается официально утвержденным.
- 4.3 Каждому официально утвержденному типу присваивается номер официального утверждения, первые две цифры которого (00 для Правил в их нынешнем виде) обозначают номер последней серии поправок, соответствующих самым последним существенным техническим изменениям, внесенным в Правила к моменту предоставления официального утверждения. Одна и та же Договаривающаяся сторона не может присвоить этот номер другому типу УСУ.
- 4.4 Договаривающиеся стороны, применяющие настоящие Правила, уведомляются об официальном утверждении, распространении официального утверждения или об отказе в официальном утверждении типа УСУ на основании настоящих Правил посредством карточки, соответствующей образцу, приведенному в приложении 1 к настоящим Правилам.
- 4.5 На каждом УСУ, соответствующем типу, официально утвержденному на основании настоящих Правил, должен проставляться на видном и легкодоступном месте, указанном в регистрационной карточке официального утверждения, международный знак официального утверждения, состоящий из:
- 4.5.1 круга, в котором проставлена буква "E", за которой следует отличительный номер страны, предоставившей официальное утверждение 1/;
- 4.5.2 номера настоящих Правил, буквы "R", тире и номера официального утверждения, проставленных справа от круга, предписанного в пункте 4.5.1.

1/ 1 - Германия, 2 - Франция, 3 - Италия, 4 - Нидерланды, 5 - Швеция, 6 - Бельгия, 7 - Венгрия, 8 - Чешская Республика, 9 - Испания, 10 - Югославия, 11 - Соединенное Королевство, 12 - Австрия, 13 - Люксембург, 14 - Швейцария, 15 (не присвоен), 16 - Норвегия, 17 - Финляндия, 18 - Дания, 19 - Румыния, 20 - Польша, 21 - Португалия, 22 - Российская Федерация, 23 - Греция, 24 (не присвоен), 25 - Хорватия, 26 - Словения, 27 - Словакия, 28 - Беларусь, 29 - Эстония, 30-36 - (не присвоены) и 37 - Турция. Следующие порядковые номера будут присваиваться другим странам в хронологическом порядке ратификации ими Соглашения о принятии единообразных условий официального утверждения и о взаимном признании официального утверждения предметов оборудования и частей механических транспортных средств или в порядке их присоединения к этому Соглашению; присвоенные им таким образом номера будут сообщены Генеральным секретарем Организации Объединенных Наций Договаривающимся сторонам Соглашения.

- 4.6 Знак официального утверждения должен быть четким и нестираемым.
- 4.7 В приложении 3 к настоящим Правилам изображены в качестве примера схемы знаков официального утверждения.

5. СПЕЦИФИКАЦИИ

5.1 Общие положения

- 5.1.1 УСУ должно быть спроектировано, сконструировано и собрано таким образом, чтобы в нормальных условиях эксплуатации на дороге транспортное средство с установленным на нем УСУ соответствовало предписаниям настоящих Правил. Сами сцепные устройства должны соответствовать техническим предписаниям Правил № 55. В этой связи следует принимать во внимание дополнительные силы, которые могут возникать в результате работы УСУ в сборе.
- 5.1.2 УСУ должно срабатывать автоматически. Необходимо предусмотреть возможность движения соединенных с помощью этого устройства транспортных средств задним ходом без ручной перенастройки УСУ.
- 5.1.3 2/ В частности, УСУ должно быть спроектировано, сконструировано и собрано таким образом, чтобы оно могло выдерживать все нагрузки и воздействия процессов коррозии и старения, которым оно может подвергаться (например, вибрация, влажность, экстремальные температуры).
- 5.1.4 УСУ должно обеспечивать движение транспортных средств по прямой линии на ровной дороге без необходимости приложения чрезмерных усилий к рулевому колесу при движении вперед или назад.
- 5.1.5 Отказ системы
- 5.1.5.1 Любой отказ системы питания и/или системы управления УСУ при движении транспортного средства должен приводить лишь к удлинению сцепки, которая должна оставаться в этом положении. В этой связи должны быть предусмотрены механические средства, препятствующие разъединению буксирующего транспортного средства и прицепа во всех условиях эксплуатации.

2/ До согласования единообразных процедур испытания заводы-изготовители уведомляют технические службы о применяемых ими процедурах испытаний и о полученных результатах.

- 5.1.5.2 Любой отказ системы питания и/или системы управления должен фиксироваться в кабине водителя с помощью акустического или оптического сигнала.
- 5.1.6 Когда транспортные средства находятся в неподвижном состоянии, бесконтрольное перемещение УСУ не допускается ни при каких обстоятельствах, в том числе и в случае длительной стоянки на склоне.
- 5.1.7 Неавтоматическое перемещение УСУ может допускаться только в том случае, если буксирующее транспортное средство находится в неподвижном состоянии. На устройстве управления должна быть нанесена нестираемая маркировка с инструкцией, указывающей на необходимость приведения в действие стояночного тормоза буксирующего транспортного средства.
- 5.1.7.1 Эта операция производится с помощью сдвоенного устройства управления.
- 5.1.7.2 Это устройство управления должно быть установлено снаружи кабины водителя в таком месте, чтобы оператор не подвергался опасности в результате перемещения прицепа и мог держать в поле зрения опасную зону между транспортными средствами.
- 5.1.7.3 Необходимо исключить возможность блокировки устройства управления в положении движения или непроизвольного приведения его в действие.
- 5.1.7.4 Перемещение прицепа должно происходить без толчков при скорости не более 50 мм/с.
- 5.1.7.5 Как только устройство управления отключается, движение должно немедленно прекращаться.
- 5.1.8 Движение буксирующего транспортного средства вперед не должно приводить к движению прицепа назад по отношению к поверхности дороги. Движение прицепа назад на расстояние не более 30 мм допускается только в случае включения и проверки действия.
- 5.1.9 После углового перемещения буксирующего транспортного средства и прицепа УСУ должно вернуться согласно приложению 4 в нормальное укороченное положение, соответствующее движению вперед.
- 5.1.10 Работа УСУ не должна нарушать динамической стабильности состава транспортных средств. Выполнение этого предписания проверяется в ходе испытаний, описанных в приложении 4.

5.1.11 УСУ должно быть сконструировано таким образом, чтобы транспортные средства можно было сцеплять или расцеплять. Все операции по сцепке должны быть автоматическими, включая приведение в действие механических устройств управления и деталей, на которые действуют силы растяжения и/или силы, возникающие в результате изменения направления движения. Правильное включение системы принудительной блокировки должно сигнализироваться или быть хорошо видимым со стороны транспортного средства вдоль сцепного устройства. В противном случае в кабине водителя необходимо установить соответствующий контрольный сигнал включения. Ручное соединение трубопроводов привода в действие и кабелей электропитания допускается при условии, что к этим разъемам есть свободный доступ из положения стоя и что при этом может быть обеспечена безопасность управления данным составом без соединения этих трубопроводов и кабелей.

5.1.12 Когда УСУ находится в сцепленном состоянии, оно должно допускать по крайней мере следующие угловые перемещения:

	<u>Обычный прицеп</u>	<u>Прицеп с центральной осью</u>	<u>Полуприцеп</u>
по горизонтали	±60°	±90°	±90°
по вертикали	±20°	±15°	±12°
по оси	±15°	±15°	--

5.1.13 В случае гидравлического или пневматического УСУ должен быть предусмотрен оптический сигнал, указывающий, что УСУ приближается к положению максимального удлинения. Этим сигналом может быть оптический сигнал, упомянутый в пункте 5.1.5.2.

5.1.14 УСУ должно быть сконструировано таким образом, чтобы при сцепке буксирующего транспортного средства и прицепа под углом, который отличается от угла, при котором они были разъединены, исключалось произвольное перемещение прицепа или неправильная работа УСУ.

5.1.15 В хорошо видимом месте, даже когда прицеп сцеплен с транспортным средством, должна быть прикреплена табличка, на которой указывается максимальная масса буксирующего транспортного средства и прицепа, а также все точки и периодичность смазки.

5.2 Испытания

Испытания, которым подвергается УСУ в целях официального утверждения, описаны в приложении 4 к настоящим Правилам.

6. МОДИФИКАЦИЯ ТИПА УСУ И РАСПРОСТРАНЕНИЕ ОФИЦИАЛЬНОГО УТВЕРЖДЕНИЯ

6.1 Любая модификация типа УСУ доводится до сведения административного органа, который официально утвердил данный тип УСУ. Этот орган может

6.1.1 либо прийти к заключению, что внесенные изменения не будут иметь значительных отрицательных последствий и что в любом случае устройство по-прежнему соответствует предписаниям,

6.1.2 либо потребовать нового протокола технической службы, уполномоченной проводить испытания.

6.2 Подтверждение официального утверждения или отказ в официальном утверждении направляется вместе с перечнем изменений Договаривающимся сторонам, применяющим настоящие Правила, в соответствии с процедурой, предусмотренной выше в пункте 4.3.

6.3 Компетентный орган, распространивший официальное утверждение, присваивает такому распространению серийный номер и уведомляет об этом другие Стороны Соглашения 1958 года, применяющие настоящие Правила, посредством карточки сообщения, соответствующей образцу, приведенному в приложении 1 к настоящим Правилам.

7. СООТВЕТСТВИЕ ПРОИЗВОДСТВА

7.1 Каждое устройство УСУ, официально утвержденное на основании настоящих Правил, должно быть изготовлено таким образом, чтобы оно соответствовало официально утвержденному типу, отвечая требованиям, изложенным в пункте 5 выше.

7.2 Для проверки выполнения требований пункта 7.1 необходимо проводить соответствующий контроль за производством.

7.3 Владелец официального утверждения должен, в частности,

7.3.1 обеспечить принятие мер для эффективного контроля качества продукции;

- 7.3.2 иметь доступ к контрольному оборудованию, необходимому для проверки соответствия продукции каждому официально утвержденному типу;
- 7.3.3 обеспечить регистрацию данных, полученных в результате испытаний, и хранение соответствующих документов в течение периода времени, определяемого по согласованию с административной службой;
- 7.3.4 анализировать результаты каждого типа испытания в целях проверки и обеспечения стабильности характеристик продукции с учетом отклонений, допускаемых в условиях промышленного производства;
- 7.3.5 обеспечить проведение достаточного числа проверок и испытаний каждого типа продукции в соответствии с процедурами, утвержденными компетентным органом;
- 7.3.6 обеспечить проведение новой выборки и новых испытаний в случае несоответствия производства, установленного в ходе испытания данного типа на любой выборке образцов или деталей. В этой связи должны быть предприняты все необходимые шаги для восстановления соответствия производства.
- 7.4 Компетентный орган, выдавший официальное утверждение данного типа, может в любое время проверить соответствие применяемых методов контроля на каждом производственном объекте.
- 7.4.1 При каждой проверке инспектору должны представляться протоколы испытаний и производственные журналы технического контроля.
- 7.4.2 Инспектор может произвести произвольную выборку образцов, проверка которых проводится в лаборатории завода-изготовителя. Минимальное число образцов может быть определено на основании результатов, полученных при проверке, проведенной самим заводом-изготовителем.
- 7.4.3 Если качество является неудовлетворительным или если представляется необходимым проверить правильность испытаний, проведенных в соответствии с пунктом 7.4.2 выше, инспектор отбирает образцы, которые направляются технической службе, проводившей испытания на официальное утверждение данного типа.
- 7.4.4 Компетентный орган может проводить любые испытания, предписываемые настоящими Правилами.
- 7.4.5 Компетентный орган разрешает проводить проверку, как правило, один раз в два года. Если в ходе одной из таких проверок регистрируются отрицательные

результаты, компетентный орган обеспечивает принятие всех необходимых мер для скорейшего восстановления соответствия производства.

8. САНКЦИИ, НАЛАГАЕМЫЕ ЗА НЕСООТВЕТСТВИЕ ПРОИЗВОДСТВА

8.1. Официальное утверждение типа УСУ, предоставленное на основании настоящих Правил, может быть отменено, если не соблюдаются требования, изложенные в пункте 5 выше.

8.2. Если какая-либо Договаривающаяся сторона Соглашения 1958 года, применяющая настоящие Правила, отменяет предоставленное ею ранее официальное утверждение, она немедленно сообщает об этом другим Сторонам Соглашения, применяющим настоящие Правила, посредством карточки сообщения, соответствующей образцу, приведенному в приложении 1 к настоящим Правилам.

9. ОКОНЧАТЕЛЬНОЕ ПРЕКРАЩЕНИЕ ПРОИЗВОДСТВА

9.1. Если владелец официального утверждения окончательно прекращает производство какого-либо типа УСУ, официально утвержденного в соответствии с настоящими Правилами, он должен информировать об этом компетентный орган, предоставивший официальное утверждение. По получении соответствующего сообщения этот компетентный орган уведомляет об этом другие Стороны Соглашения 1958 года, применяющие настоящие Правила, посредством карточки сообщения, соответствующей образцу, приведенному в приложении 1 к настоящим Правилам.

10. НАЗВАНИЯ И АДРЕСА ТЕХНИЧЕСКИХ СЛУЖБ, УПОЛНОМОЧЕННЫХ ПРОВОДИТЬ ИСПЫТАНИЯ ДЛЯ ОФИЦИАЛЬНОГО УТВЕРЖДЕНИЯ, И АДМИНИСТРАТИВНЫХ ОРГАНОВ

10.1. Стороны Соглашения, применяющие настоящие Правила, сообщают Секретариату Организации Объединенных Наций названия и адреса технических служб, ответственных за проведение испытания на официальное утверждение, а также административных органов, которые предоставляют официальное утверждение и которым следует направлять выдаваемые в других странах регистрационные карточки официального утверждения, распространения официального утверждения, отказа в официальном утверждении, отмены официального утверждения или окончательного прекращения производства.

РАЗДЕЛ II

ОФИЦИАЛЬНОЕ УТВЕРЖДЕНИЕ ТРАНСПОРТНЫХ СРЕДСТВ В ОТНОШЕНИИ УСТАНОВКИ УСУ ОФИЦИАЛЬНО УТВЕРЖДЕННОГО ТИПА

11. ЗАЯВКА НА ОФИЦИАЛЬНОЕ УТВЕРЖДЕНИЕ
- 11.1 Заявка на официальное утверждение типа транспортного средства в отношении установки УСУ официально утвержденного типа представляется заводом-изготовителем данного транспортного средства или его надлежащим образом уполномоченным представителем.
- 11.2 К заявке прилагаются перечисленные ниже документы в трех экземплярах и указываются следующие данные:
- 11.3 подробное описание типа транспортного средства и деталей транспортного средства, на которых устанавливается УСУ, включая чертеж с указанием расстояний между точками фиксации, а также информацию и документы, указанные в приложении 2;
- 11.4 по требованию компетентного органа представляется также бланк официального утверждения для каждого типа УСУ (т.е. бланк, указанный в приложении 1 к настоящим Правилам).
- 11.5 Технической службе, уполномоченной проводить испытания на официальное утверждение, представляется транспортное средство, соответствующее типу транспортного средства, подлежащему официальному утверждению, с установленным на нем УСУ.
- 11.5.1 Допускается представление транспортного средства, на котором установлены не все компоненты, соответствующие данному типу, при условии, что податель заявки в состоянии доказать компетентному органу, что отсутствие неустановленных компонентов никоим образом не влияет на результаты проверок на предмет выполнения предписаний настоящих Правил.
- 11.6 До предоставления официального утверждения данного типа компетентный орган должен проверить наличие достаточных мер по обеспечению эффективного контроля за соответствием производства.
- 11.7 На сцепные устройства, отличающиеся от обычных, предоставляются особые инструкции по эксплуатации, в которых должны содержаться, в частности, указания по сцеплению и расцеплению в различных условиях эксплуатации (например, при расположении под углом). Такие особые инструкции по эксплуатации должны находиться на борту каждого транспортного средства.

12. ОФИЦИАЛЬНОЕ УТВЕРЖДЕНИЕ

- 12.1 Если транспортное средство, представленное на официальное утверждение в соответствии с настоящими Правилами, оборудовано официально утвержденным УСУ и удовлетворяет предписаниям, изложенным в пункте 13 ниже, то данный тип транспортного средства считается официально утвержденным.
- 12.2 Каждому официально утвержденному типу присваивается номер официального утверждения, первые две цифры которого (00 для Правил в их нынешнем виде) обозначают номер последней серии поправок, соответствующих самым последним существенным техническим изменениям, внесенным в Правила к моменту предоставления официального утверждения. Одна и та же Договаривающаяся сторона не может присвоить этот номер другому типу транспортного средства.
- 12.3 Договаривающиеся стороны, применяющие настоящие Правила, уведомляются об официальном утверждении, распространении официального утверждения или об отказе в официальном утверждении типа транспортного средства на основании настоящих Правил посредством карточки, соответствующей образцу, приведенному в приложении 2 к настоящим Правилам.
- 12.4 На каждом транспортном средстве, соответствующем типу транспортного средства, официально утвержденному на основании настоящих Правил, должен проставляться на видном и легкодоступном месте, указанном в регистрационной карточке официального утверждения, международный знак официального утверждения, состоящий из:
- 12.4.1 круга, в котором проставлена буква "Е", за которой следует отличительный номер страны, предоставившей официальное утверждение 3/;

3/ 1 - Германия, 2 - Франция, 3 - Италия, 4 - Нидерланды, 5 - Швеция, 6 - Бельгия, 7 - Венгрия, 8 - Чешская Республика, 9 - Испания, 10 - Югославия, 11 - Соединенное Королевство, 12 - Австрия, 13 - Люксембург, 14 - Швейцария, 15 (не присвоен), 16 - Норвегия, 17 - Финляндия, 18 - Дания, 19 - Румыния, 20 - Польша, 21 - Португалия, 22 - Российская Федерация, 23 - Греция, 24 (не присвоен), 25 - Хорватия, 26 - Словения, 27 - Словакия, 28 - Беларусь, 29 - Эстония, 30-36 (не присвоен) и 37 - Турция. Следующие порядковые номера будут присваиваться другим странам в хронологическом порядке ратификации ими Соглашения о принятии единообразных условий официального утверждения и о взаимном признании официального утверждения предметов оборудования и частей механических транспортных средств или в порядке их присоединения к этому Соглашению; присвоенные им таким образом номера будут сообщены Генеральным секретарем Организации Объединенных Наций Договаривающимся сторонам Соглашения.

- 12.4.2 номера настоящих Правил, буквы "R", тире и номера официального утверждения, проставленных справа от круга, предписанного в пункте 12.4.1.
- 12.5 Если транспортное средство соответствует типу, официально утвержденному на основании одних или нескольких прилагаемых к Соглашению Правил в той стране, которая предоставила официальное утверждение на основании настоящих Правил, то повторять обозначение, предписанное в пункте 12.4.1, нет необходимости; в этом случае номера Правил и официального утверждения и дополнительные обозначения всех Правил, на основании которых было предоставлено официальное утверждение в стране, предоставившей официальное утверждение на основании настоящих Правил, должны быть расположены в вертикальных колонках справа от обозначения, предусмотренного в пункте 12.4.1.
- 12.6 Знак официального утверждения должен быть четким и нестираемым.
- 12.7 Знак официального утверждения помещается рядом с устанавливаемой на транспортном средстве заводом-изготовителем табличкой или на ней.
- 12.8 В приложении 3 к настоящим Правилам изображены в качестве примера схемы знаков официального утверждения.
13. ПРЕДПИСАНИЯ, КАСАЮЩИЕСЯ УСТАНОВКИ ОФИЦИАЛЬНО УТВЕРЖДЕННОГО УСУ
- 13.1 Транспортное средство с установленным на нем УСУ должно удовлетворять требованиям пункта 5.1 раздела 1, за исключением подпункта 5.1.12, независимо от любого воздействия, которое может оказываться при работе транспортного средства.
- 13.2 УСУ в рабочем состоянии не должно препятствовать движению транспортного средства, на котором оно установлено. Это условие считается выполненным, если соблюдаются изложенные в приложении 4 предписания, касающиеся испытаний.
- 13.3 Предупредительный сигнал, упомянутый в пунктах 5.1.5.2 и 5.1.13 раздела I
- 13.3.1 Звуковой сигнал должен быть расположен в кабине водителя и должен быть хорошо слышим водителем при любых обстоятельствах, когда транспортное средство находится в нормальных условиях эксплуатации.
- 13.3.2 Оптический сигнал должен быть красного цвета, должен находиться на приборной доске непосредственно в поле зрения водителя и должен быть хорошо видимым даже в дневное время.

- 13.4 Необходимо обеспечить возможность сцепления и расцепления в пределах углов сцепки до 50° по горизонтали как вправо, так и влево, до 10° по вертикали как вверх, так и вниз в случае обычных прицепов, до 6° по вертикали как вверх, так и вниз в случае прицепов с центральной осью и до 7° в обоих направлениях в случае прицепов со смещенной осью, т.е. должна быть предусмотрена возможность сцепки прицепа в положениях, соответствующих вышеупомянутым диапазонам углов, образуемых сцепными тягами буксирующего транспортного средства и прицепа, без необходимости привлечения дополнительного персонала.

В случае автоматической сцепки допускается временное промежуточное положение до осуществления окончательной сцепки. Это промежуточное положение должно обеспечивать безопасное управление данным составом транспортных средств. Если заключительная операция производится вручную, то расстояние между транспортными средствами должно составлять не менее 500 мм.

- 13.5 Необходимо предусмотреть возможность надлежащей ориентации одним человеком в положении стоя без каких бы то ни было инструментов сцепного устройства до сцепления транспортных средств. Это предписание распространяется также на соединение и разъединение тормозных шлангов и электрической цепи.

13.6 Общие предписания

Для осуществления автоматической сцепки должна обеспечиваться регулировка ушка сцепной тяги, с тем чтобы его можно было установить по центру высоты сцепного устройства во всех условиях дорожного движения и эксплуатации.

14. МОДИФИКАЦИЯ ТИПА ТРАНСПОРТНОГО СРЕДСТВА И РАСПРОСТРАНЕНИЕ ОФИЦИАЛЬНОГО УТВЕРЖДЕНИЯ

- 14.1 Любая модификация типа транспортного средства, определенного в пункте 2.1.4, доводится до сведения административного органа, который официально утвердил данный тип транспортного средства. Этот орган может
- 14.1.1 либо прийти к заключению, что внесенные изменения не будут иметь значительных отрицательных последствий и что в любом случае данное транспортное средство по-прежнему соответствует предписаниям,
- 14.1.2 либо потребовать нового протокола технической службы, уполномоченной проводить испытания.
- 14.2 Подтверждение официального утверждения или отказ в официальном утверждении направляется вместе с перечнем изменений Договаривающимся сторонам,

применяющим настоящие Правила, в соответствии с процедурой, предусмотренной выше в пункте 12.3.

14.3 Компетентный орган, распространивший официальное утверждение, присваивает такому распространению серийный номер и уведомляет об этом другие стороны Соглашения 1958 года, применяющие настоящие Правила, посредством карточки сообщения, соответствующей образцу, приведенному в приложении 2 к настоящим Правилам.

15. СООТВЕТСТВИЕ ПРОИЗВОДСТВА

15.1 Каждое транспортное средство, официально утвержденное на основании настоящих Правил, должно быть изготовлено таким образом, чтобы оно соответствовало официально утвержденному типу, отвечая требованиям, изложенным в пункте 13 выше.

15.2 Для проверки выполнения требований пункта 15.1 необходимо проводить соответствующий контроль за производством.

15.3 Владелец официального утверждения должен, в частности,

15.3.1 обеспечить принятие мер для эффективного контроля качества транспортных средств в отношении всех аспектов, имеющих отношение к выполнению предписаний, изложенных в пункте 13 выше;

15.3.2 иметь доступ к контрольному оборудованию, необходимому для проверки соответствия продукции каждому официально утвержденному типу;

15.3.3 обеспечить регистрацию данных, полученных в результате испытаний, и хранение соответствующих документов в течение периода времени, определяемого по согласованию с административной службой;

15.3.4 анализировать результаты каждого типа испытания в целях проверки и обеспечения стабильности характеристик продукции с учетом отклонений, допускаемых в условиях промышленного производства;

15.3.5 обеспечить проведение достаточного числа проверок и испытаний каждого типа продукции в соответствии с процедурами, утвержденными компетентным органом;

15.3.6 обеспечить проведение новой выборки и новых испытаний в случае несоответствия производства, установленного в ходе испытания данного типа на любой выборке образцов или деталей. В этой связи должны быть предприняты все необходимые шаги для восстановления соответствия производства.

- 15.4 Компетентный орган, выдавший официальное утверждение данного типа, может в любое время проверить соответствие применяемых методов контроля в отношении каждой производственной единицы.
- 15.4.1 При каждой проверке инспектору должны представляться протоколы испытаний и производственные журналы технического контроля.
- 15.4.2 Инспектор может произвести произвольную выборку образцов, проверка которых проводится в лаборатории завода-изготовителя. Минимальное число образцов может быть определено на основании результатов, полученных при проверке, проведенной самим заводом-изготовителем.
- 15.4.3 Если качество является неудовлетворительным и если представляется необходимым проверить правильность испытаний, проведенных в соответствии с пунктом 15.4.2 выше, инспектор отбирает образцы, которые направляются технической службе, проводившей испытания на официальное утверждение данного типа.
- 15.4.4 Компетентный орган может проводить любые испытания, предписываемые настоящими Правилами.
- 15.4.5 Компетентный орган разрешает проводить проверку, как правило, один раз в два года. Если в ходе одной из таких проверок регистрируются отрицательные результаты, компетентный орган обеспечивает принятие всех необходимых мер для скорейшего восстановления производства.
16. САНКЦИИ, НАЛАГАЕМЫЕ ЗА НЕСООТВЕТСТВИЕ ПРОИЗВОДСТВА
- 16.1 Официальное утверждение типа транспортного средства, предоставленное на основании настоящих Правил, может быть отменено, если не соблюдаются предписания, изложенные в пункте 13 выше.
- 16.2 Если какая-либо Договаривающаяся сторона соглашения, применяющая настоящие Правила, отменяет предоставленное ею ранее официальное утверждение, она немедленно сообщает об этом другим Сторонам Соглашения, применяющим настоящие Правила, посредством карточки сообщения, соответствующей образцу, приведенному в приложении 2 к настоящим Правилам.

17. ОКОНЧАТЕЛЬНОЕ ПРЕКРАЩЕНИЕ ПРОИЗВОДСТВА

17.1 Если владелец официального утверждения окончательно прекращает производство какого-либо типа транспортного средства, официально утвержденного в соответствии с настоящими Правилами, он должен информировать об этом компетентный орган, предоставивший официальное утверждение. По получении соответствующего сообщения этот компетентный орган уведомляет об этом другие Стороны Соглашения 1958 года, применяющие настоящие Правила, посредством карточки сообщения, соответствующей образцу, приведенному в приложении 2 к настоящим Правилам.

18. НАЗВАНИЯ И АДРЕСА ТЕХНИЧЕСКИХ СЛУЖБ, УПОЛНОМОЧЕННЫХ ПРОВОДИТЬ ИСПЫТАНИЯ ДЛЯ ОФИЦИАЛЬНОГО УТВЕРЖДЕНИЯ, И АДМИНИСТРАТИВНЫХ ОРГАНОВ

18.1 Стороны Соглашения, применяющие настоящие Правила, сообщают Секретариату Организации Объединенных Наций названия и адреса технических служб, ответственных за проведение испытаний на официальное утверждение, а также административных органов, которые предоставляют официальное утверждение и которым следует направлять выдаваемые в других странах регистрационные карточки официального утверждения, распространения официального утверждения, отказа в официальном утверждении, отмены официального утверждения или окончательного прекращения производства.

Приложение 1

СООБЩЕНИЕ

(максимальный формат: А4 (210 x 297 мм)),



направленное: Название административного органа:
.....
.....
.....

касающееся 2/:

ОФИЦИАЛЬНОГО УТВЕРЖДЕНИЯ
РАСПРОСТРАНЕНИЯ ОФИЦИАЛЬНОГО УТВЕРЖДЕНИЯ
ОТКАЗА В ОФИЦИАЛЬНОМ УТВЕРЖДЕНИИ
ОТМЕНЫ ОФИЦИАЛЬНОГО УТВЕРЖДЕНИЯ
ОКОНЧАТЕЛЬНОГО ПРЕКРАЩЕНИЯ ПРОИЗВОДСТВА

УСУ на основании раздела I Правил № 102

Официальное утверждение №: Распространение №:

1. Фабричная или торговая марка УСУ:
2. Тип УСУ:
3. Название и адрес завода-изготовителя:
4. В соответствующих случаях фамилия и адрес представителя завода-изготовителя: .
.
5. Краткое описание УСУ:
6. Тип:
 - 6.1 Транспортное средство, на котором проводилось испытание УСУ:
 - 6.2 Краткое описание, включая информацию, предусмотренную в пункте 3.2.3:
7. Минимальное расстояние между автомобилем и буксируемым транспортным средством:
.

8. Максимальное удлинение устройства:
9. Ограничение использования на транспортных средствах 2/:
(например, грузовом автомобиле, тягаче, обычном
прицепе, полуприцепе, прицепе с центральной осью):
Максимальная допустимая масса прицепа:
Максимальная допустимая масса тягача:
10. УСУ представлено на официальное утверждение (дата):
11. Техническая служба, уполномоченная проводить испытания на официальное
утверждение:
12. Дата протокола испытаний, выданного этой службой:
13. Номер протокола испытаний, выданного этой службой:
14. Официальное утверждение УСУ предоставлено/в официальном
утверждении отказано/официальное утверждение распространено/
официальное утверждение отменено 2/:
15. Место проставления знака
официального утверждения на УСУ:
16. Место:
17. Дата:
18. Подпись:
19. Перечень документов официального утверждения, переданных административному
органу, который предоставил официальное утверждение, прилагается к настоящему
сообщению и может быть получен по запросу.

1/ Отличительный номер страны, предоставившей официальное утверждение/
распространившей официальное утверждение/отказавшей в официальном утверждении/
отменившей официальное утверждение (см. положения настоящих Правил, касающиеся
официального утверждения).

2/ Ненужное вычеркнуть.

Приложение 2

СООБЩЕНИЕ

(максимальный формат: А4 (210 x 297 мм)),

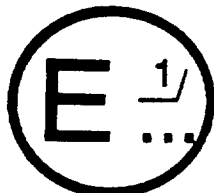

направленное: Название административного органа:
.....
.....
.....

касающееся 2/:

ОФИЦИАЛЬНОГО УТВЕРЖДЕНИЯ
РАСПРОСТРАНЕНИЯ ОФИЦИАЛЬНОГО УТВЕРЖДЕНИЯ
ОТКАЗА В ОФИЦИАЛЬНОМ УТВЕРЖДЕНИИ
ОТМЕНЫ ОФИЦИАЛЬНОГО УТВЕРЖДЕНИЯ
ОКОНЧАТЕЛЬНОГО ПРЕКРАЩЕНИЯ ПРОИЗВОДСТВА

типа транспортного средства в отношении установки УСУ, официально утвержденного на основании раздела II Правил № 102

Официальное утверждение №: Распространение №:

1. Фабричная или торговая марка транспортного средства:
2. Тип транспортного средства:
3. Название и адрес завода-изготовителя:
4. В соответствующих случаях фамилия и адрес представителя завода-изготовителя: .
.
5. Категория транспортного средства N2, N3, O3, O4 2/:
6. Краткое описание типа транспортного средства с точки зрения УСУ
(например, грузовой автомобиль, тягач, обычный прицеп,
полуприцеп, прицеп с центральной осью):
Максимальная допустимая масса прицепа:
Максимальная допустимая масса тягача:
7. Фирменное название УСУ или товарный знак и присвоенный ему/им номер(а)
официального утверждения:
8. Минимальное расстояние между буксирующим транспортным средством и буксируемым
транспортным средством:

9. Максимальная длина транспортных средств с УСУ в рабочем положении:
10. Ограничение на транспортные средства, которые можно сцеплять с данным типом транспортного средства:
11. Транспортное средство представлено на официальное утверждение (дата):
12. Техническая служба, уполномоченная проводить испытания на официальное утверждение:
13. Дата протокола испытаний, выданного этой службой:
14. Номер протокола испытаний, выданного этой службой:
15. Официальное утверждение предоставлено/в официальном утверждении отказано/ официальное утверждение распространено/официальное утверждение отменено 2/:
16. Место проставления знака официального утверждения на транспортном средстве:
17. Место:
18. Дата:
19. Подпись:
20. Перечень документов официального утверждения, переданный административному органу, который предоставил официальное утверждение, прилагается к настоящему сообщению и может быть получен по запросу.

1/ Отличительный номер страны, предоставившей официальное утверждение/ распространившей официальное утверждение/отказавшей в официальном утверждении/ отменившей официальное утверждение (см. положения настоящих Правил, касающиеся официального утверждения).

2/ Ненужное вычеркнуть.

Приложение 3

ПРИМЕР ЗНАКА ОФИЦИАЛЬНОГО УТВЕРЖДЕНИЯ

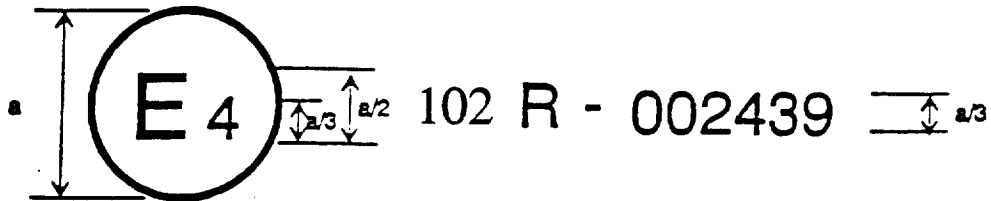

a = 8 мм МИНИМУМ

Приведенный выше знак официального утверждения, проставленный на УСУ, указывает, что данное УСУ официально утверждено в Нидерландах (E4) на основании Правил № 102 под номером официального утверждения 002439. Первые две цифры номера официального утверждения означают, что официальное утверждение было предоставлено в соответствии с предписаниями Правил № XX в их первоначальном варианте.

Приложение 4

ПРЕДПИСАНИЯ, КАСАЮЩИЕСЯ ИСПЫТАНИЙ И РАБОЧИХ ХАРАКТЕРИСТИК 1/ (см. пункт 5.1.10)

1. РАССТОЯНИЕ РЕКУПЕРАЦИИ УСУ

- 1.1 Состав из буксирующего транспортного средства/прицепа начинает движение из положения для движения прямо по кругу с внешним радиусом 12,5 м и останавливается, когда буксирующее транспортное средство оказывается под углом 90° к первоначальному положению (угол рыскания). После этого данный состав максимально быстро ускоряется до скорости 30 ± 2 км/ч и движется с этой скоростью до завершения испытания. Полное втягивание УСУ должно произойти в пределах 150 м с момента ускорения (см. рис. 1 ниже).

Это испытание проводится в двух направлениях: с поворотом налево и направо.

Рис. 1

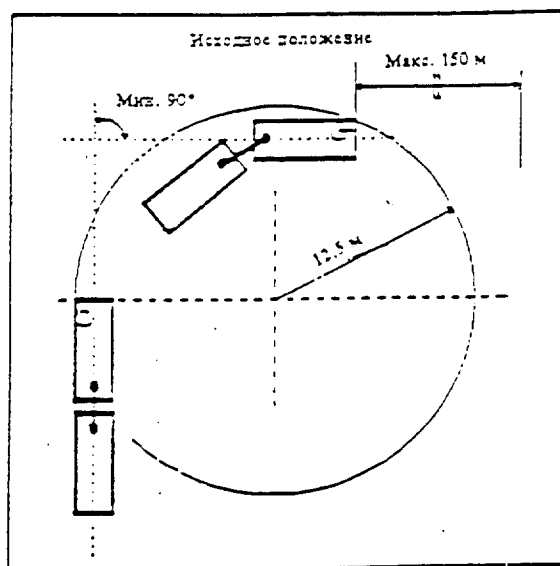

Примечание: Соблюдение этого требования не означает, что габаритная длина состава транспортных средств соответствует действующим нормам во всех условиях движения.

1/ В целях официального утверждения по разделу II техническая служба может принять во внимание результаты испытаний, проведенных в соответствии с разделом I.

1.2 Техническая служба удостоверяется в том, что при движении буксирующего транспортного средства вперед происходит некоторое укорачивание УСУ.

2. СТАБИЛЬНОСТЬ СОСТАВА ТРАНСПОРТНЫХ СРЕДСТВ

В целях официального утверждения по разделам I и II уровень стабильности измеряется в ходе дорожных испытаний, которые проводятся в следующих условиях:

2.1 УСЛОВИЯ ПРОВЕДЕНИЯ ИСПЫТАНИЯ

2.1.1 Условия нагрузки

2.1.1.1 Транспортные средства должны быть загружены таким образом, чтобы распределение массы груза между осями соответствовало предписаниям заводо-изготовителей данных транспортных средств; если предусмотрено несколько вариантов нагрузки на оси, то распределение максимальной массы среди осей должно быть таким, чтобы масса, приходящаяся на каждую ось, была пропорциональна максимальной массе, допустимой для каждой оси.

2.1.1.2 Высота расположения центра тяжести транспортных средств должна составлять не менее 1,7 м.
Фактические условия нагрузки должны быть указаны в протоколе испытаний. Если транспортные средства сконструированы таким образом, что их центр тяжести расположен на высоте менее 1,7 м, испытание может проводиться, по усмотрению компетентного органа, предоставляющего официальное утверждение, при таком более низком расположении. В этом случае максимальная высота расположения центра тяжести указывается на информационной табличке, предусмотренной в пункте 5.1.1.5.

2.1.2 Испытание проводится при скоростях, предписанных для каждого вида испытаний.
Если максимальная расчетная скорость транспортного средства ниже скорости, предусмотренной для испытания, то испытание проводится при максимальной скорости транспортного средства.

2.1.3 Дорога должна быть горизонтальной и должна иметь покрытие, обеспечивающее хорошее сцепление.

2.1.4 Испытания должны проводиться при отсутствии ветра, который мог бы повлиять на их результаты.

2.1.5 В начале испытания шины должны быть холодными, и давление в них должно соответствовать предписаниям завода-изготовителя транспортных средств или шин в отношении нагрузок, которые фактически действуют на колеса транспортного средства в неподвижном состоянии; для испытаний используются в основном новые шины.

2.1.6 Предписанные характеристики должны достигаться без резонансных реакций, без отклонения транспортных средств от направления их движения и без аномальной вибрации в рулевом управлении и в системе сцепки.

2.2 ИСПЫТАНИЯ НА УСТОЙЧИВОСТЬ ДВИЖЕНИЯ ПО ПРЯМОЙ ЛИНИИ

2.2.1 Транспортные средства должны испытываться при скорости $85^{+5/-0}$ км/ч и сохранять расположение на одной линии. В ходе испытания при движении транспортного средства по прямолинейному участку дороги следует исключить необходимость осуществления водителем дополнительных корректирующих операций управления.

2.2.2 2/ Испытание на аварийное торможение по прямой линии на скорости 60 км/ч до полной остановки при среднем полном замедлении не менее 4 м/с^2 не должно приводить к выходу состава транспортных средств за пределы полосы движения шириной 3,5 м.

2.2.3 Движение с места вперед с ускорением не менее 2 м/с^2 не должно вызывать никаких смещений между транспортными средствами, которые могли бы затруднить управление водителем этим составом транспортных средств. (Если ускорение, предписанное для данного испытания, не может быть достигнуто этим составом транспортных средств, то испытание проводится при максимально возможном ускорении.)

2.2.4 В ходе этих испытаний не должно быть никаких остаточных деформаций.

2.3 ИЗМЕНЕНИЕ ПОЛОСЫ ДВИЖЕНИЯ

2.3.1 Определенный в добавлении маневр, имитирующий обгон и проводящийся в режиме постепенного увеличения скорости до 80 км/ч, не должен затруднять каким-либо образом управление водителем составом транспортных средств.

2.3.2 При переходе с одной стороны трека на другую, выполняемом на скорости 20 км/ч поочередно не менее трех раз посредством как можно более резкого и крутого поворота рулевого колеса, не должно происходить соприкосновения транспортных средств либо повреждения УСУ (при ширине трека 10 м).

2/ Техническая служба принимает во внимание преобладающее расположение транспортных средств в составе.

3. ДВИЖЕНИЕ ПО КРУГУ

3.1 Остановленный состав транспортных средств, расположенных на одной линии, начинает движение по кругу радиусом 25 м на скорости 20 км/ч с ускорением $2 \pm 10\%$ м/с². Такое движение не должно вызывать никаких смещений между транспортными средствами, которые могли бы затруднить управление водителем этим составом транспортных средств.

3.2 После того как движение буксирующего транспортного средства и прицепа станет устойчивым, состав необходимо повернуть таким образом, чтобы внешний передний край буксирующего транспортного средства описал окружность радиусом 25 м при постоянной скорости 5 км/ч. После этого измеряется окружность, описанная наиболее удаленной внешней частью прицепа. Этот маневр повторяется в тех же условиях, но при скорости 25 км/ч ± 1 км/ч. В ходе этих маневров наиболее удаленная внешняя часть прицепа, движущегося со скоростью 25 км/ч ± 1 км/ч, не должна выходить за пределы окружности, описываемой в ходе маневра при постоянной скорости 5 км/ч, более чем на 0,70 м (см. рис. 2 ниже).



Рис. 2

3.3 Ни одна из частей прицепа не должна выступать более чем на 0,5 м за пределы касательной к окружности с радиусом 25 м при его буксировке транспортным средством, которое переходит с кругового движения для движения по касательной при скорости 25 км/ч. Это требование должно выполняться на участке от точки соприкосновения касательной с окружностью до точки, расположенной на расстоянии 40 м на касательной. После этого прицеп должен двигаться без особых отклонений или без аномальной вибрации в рулевом управлении (см. рис. 3 ниже).

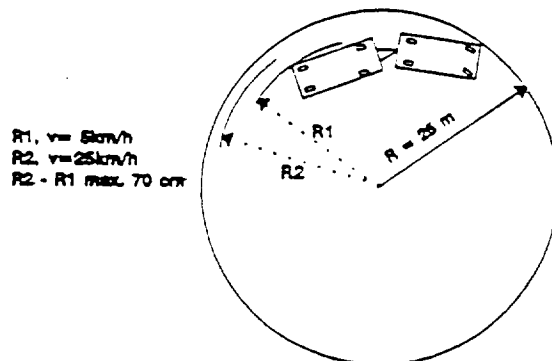

Рис. 3

3.4 Любое механическое транспортное средство или сочлененное транспортное средство, которое находится в движении, должно быть в состоянии развернуться в пределах полной окружности с внешним радиусом 12,50 м и внутренним радиусом 5,3 м. Испытания проводятся в обоих направлениях: с поворотом как налево, так и направо. Ни одна из частей сочлененного транспортного средства, переходящего с касательной на окружность, не должна отклоняться от этой касательной на расстояние более 0,8 м от точки пересечения (см. рис 4 ниже).

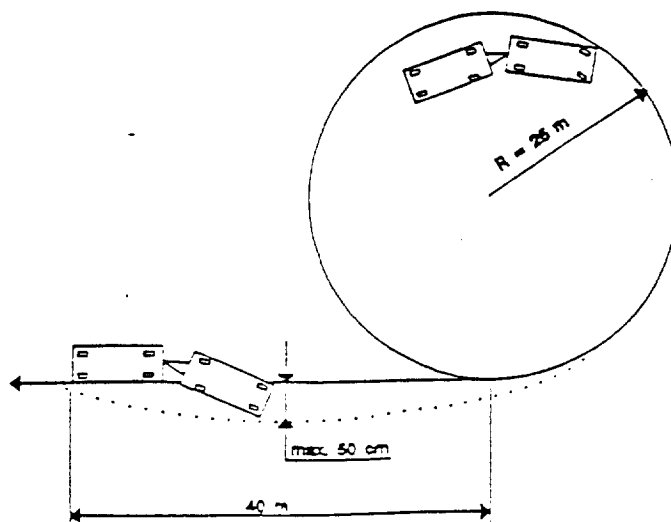
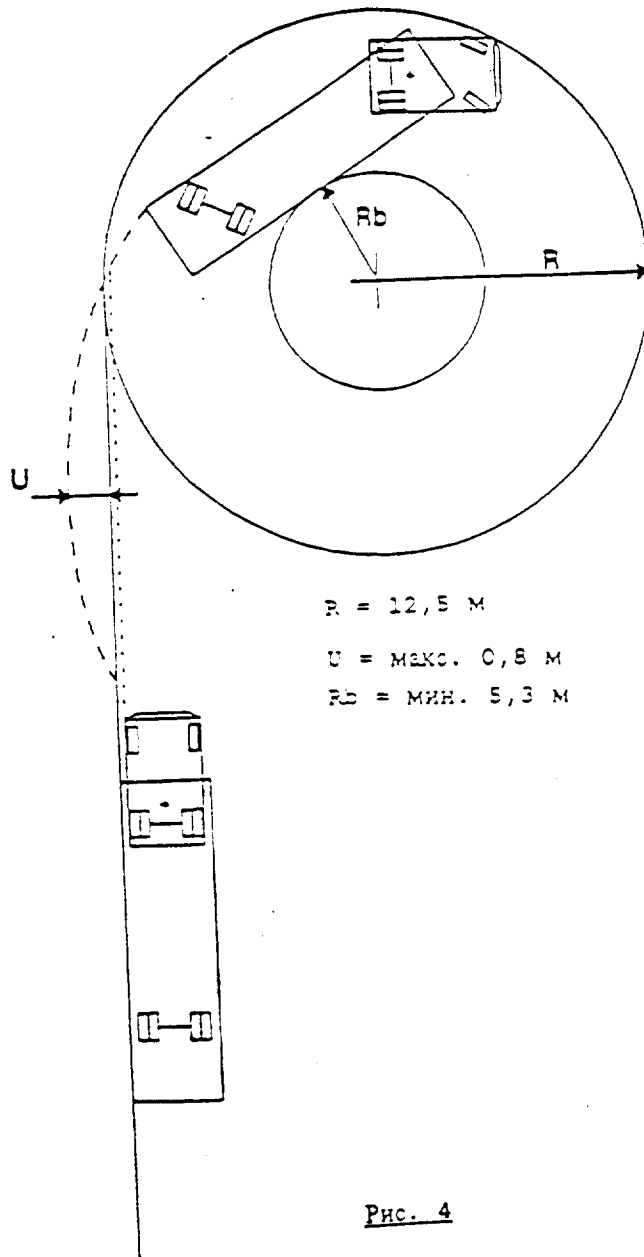

4. ДВИЖЕНИЕ НА УКЛОНЕ

4.1 При расположении в линию и в обычных условиях эксплуатации

4.1.1 не должно допускаться непреднамеренного соприкосновения любой части буксирующего устройства с буксирующим транспортным средством или прицепом, когда относительный угол расположения этих транспортных средств по вертикали составляет 6° ;

4.1.2 не должно происходить соприкосновения кузова буксирующего транспортного средства с кузовом прицепа, когда относительный угол их расположения по вертикали составляет 5° .

4.2 По усмотрению технической службы предписания пунктов 4.1.1 и 4.1.2 могут проверяться путем расчета.

Приложение 4 - Добавления

ОБГОННЫЙ ТРЕК
(См. пункт 2.3.1)

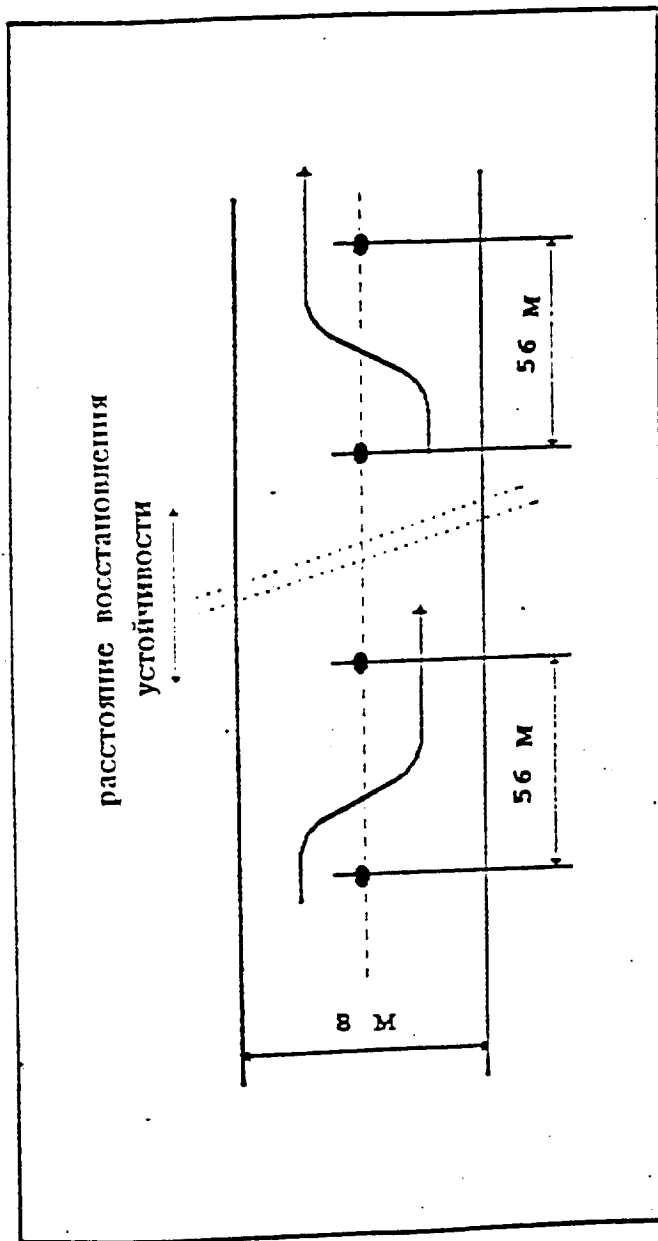

Примечание: Данная схема трека может быть пересмотрена при разработке нового стандарта ИСО.
